

Variant I

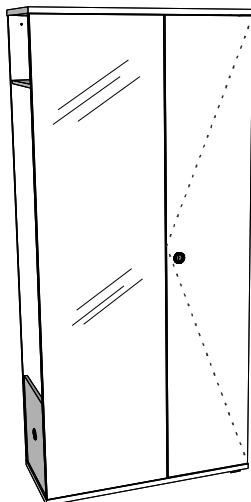

Variant II

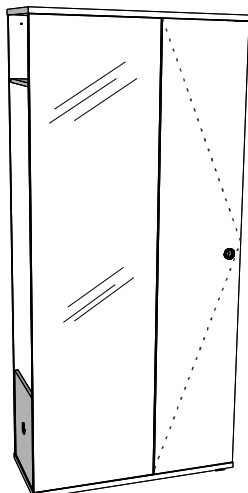

Variant III

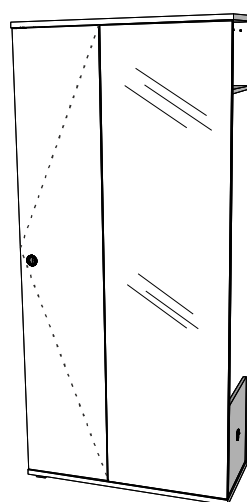

Variant IV

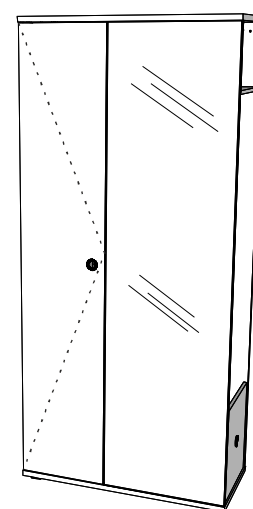

Všeobecné informácie

- **Balenie**
 - Pri rozbaľovaní nepoužívajte ostré predmety, zabránite tak poškodeniu jednotlivých častí nábytku.
 - Skontrolujte obsah všetkých častí podľa montážneho návodu.
- **Montáž**
 - Montáž nábytku vykonávajte vždy na pevnej a čistej podložke, predídete tak možnému poškodeniu podlahy a nábytku.
 - Montáž vykonávajte postupne podľa priloženého montážneho návodu a dbajte na všetky uvedené pokyny.
 - Na samotnú montáž si pripravte potrebné náradie podľa pokynov v montážnom návode, okrem toho montáž by mali vykonávať najmenej 2 osoby.
- **Pokyny pre správne umiestnenie a dôležité upozornenia**
 - Nábytok používať iba v súlade s jeho určením.
 - Pri priamom slnečnom žiarení hrozí zosvetlenie farieb, hlavne pri čalúnených prvkoch nábytku.
 - Neumiestňujte nábytok v blízkosti vykurovacích telies.
 - Neumiestňujte nábytok tam, kde je vyššia vlhkosť prostredia. Materiály by mohli vplyvom vlhkosti stratiť svoju stabilitu a kvalitu.
 - Nábytok presúvajte iba uchopením a nadvihnutím za spodný rám, nikdy ho neťahajte po podlahe.
 - Pri umiestnení nábytku na plávajúcu podlahu odporúčame podložiť nábytok filcovými podložkami.
- **Pokyny k údržbe laminovanej alebo fóliovanej drevotriesky**
 - Najideálnejšie používať iba mäkkú navlhčenú utierku a po zotrení čo najskôr úplne vysušiť.
 - pri tomto type materiálu môže vplyv vlhkosti nenávratne poškodiť nábytok.
 - Mastnotu je možné odstrániť malým množstvom kuchynského saponátu, ktorý nepôsobí agresívne.
 - Nepoužívajte drsné leštiace pomôcky ani žiadne prchavé chemické latky.

Ďakujeme za prejavenu dôveru a kúpu nášho nábytku.
Veríme že náš výrobok Vám bude slúžiť k plnej spokojnosti.

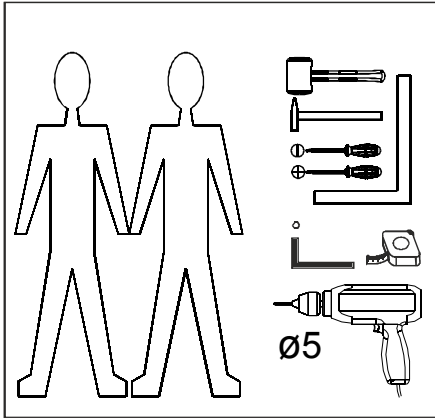

1 kolík 8x35 38 ks	3 tiaho 34 ks	4 excenter 34 ks	5 krytka exc. 34 ks	36 konfirmát 5x50 3 ks	30 uholník 20x20 1 ks
17 klzák 50X25 5 ks	18 klíнец 1,2x25 30 ks	19 euroskrutka 6,3x11 6 ks	25 skrutka ZH 3,5x16 16 ks	26 skrutka ZH 5x25 10 ks	6 podperka 5/5 12 ks
10 záves naložený 3 ks	21 veš. tyč 404 mm 1 ks	22 úchyt veš. tyče 2 ks	13 podložka 3 ks	37 úchyt výsuvu P+L 1 pár	
38 výsuv P+L 500mm 1 pár		39 spoj. PD8 1 ks	40 skrutka 4x25 1 ks		

* Nasledovný postup je pre montáž variantu I v prípade montáže variantu II až IV sa zmení postup montáže podľa poznámok uvedených pri jednotlivých dieloch.

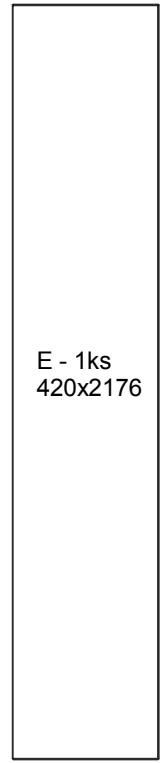
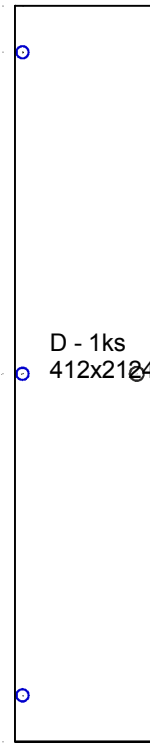
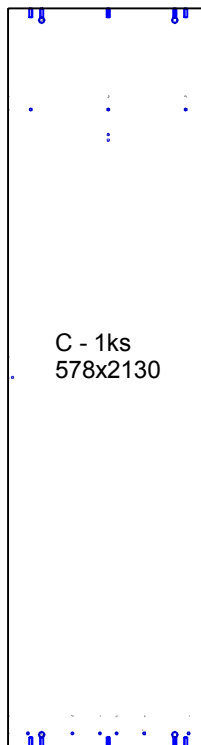
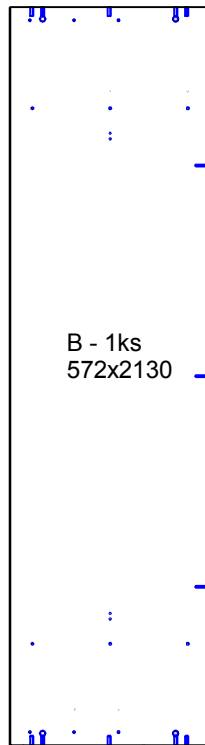
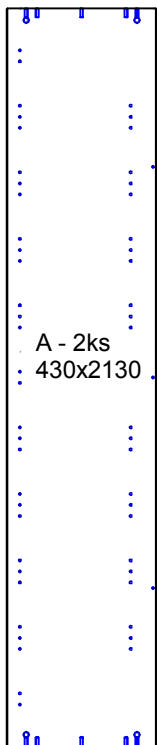

F - 1ks
400x421

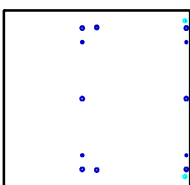

G - 2ks
399x484

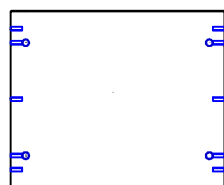

H - 1ks
399x484



I - 1ks
425x392

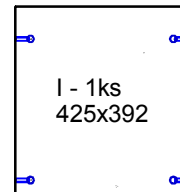

J - 1ks
400x442

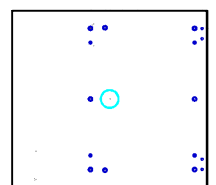

K - 3ks
425x392

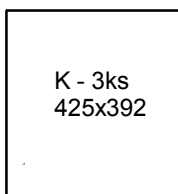

L - 1ks
450x1000

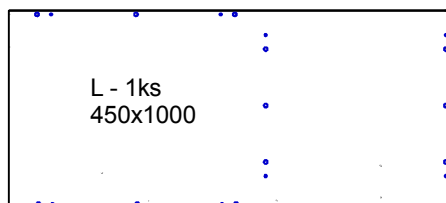

M - 1ks
450x1000

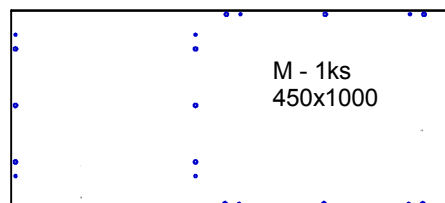

N - 1ks
413,5x566

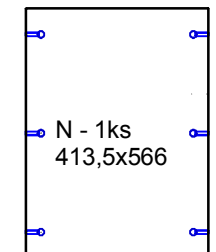

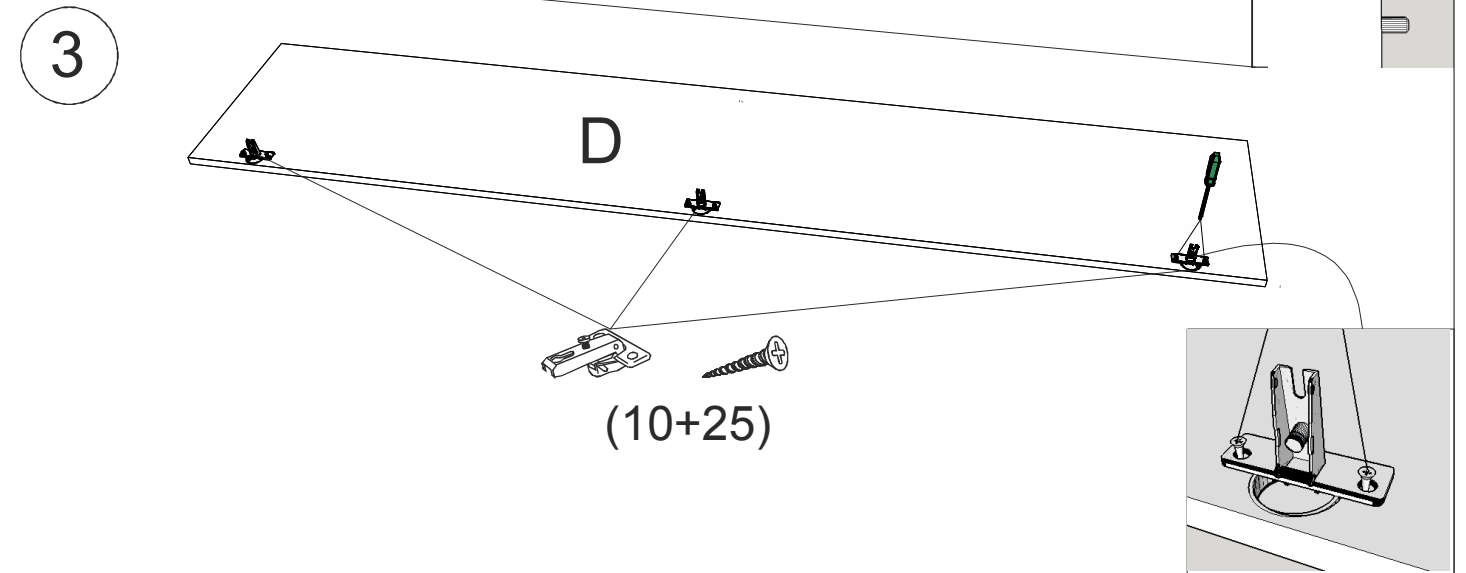
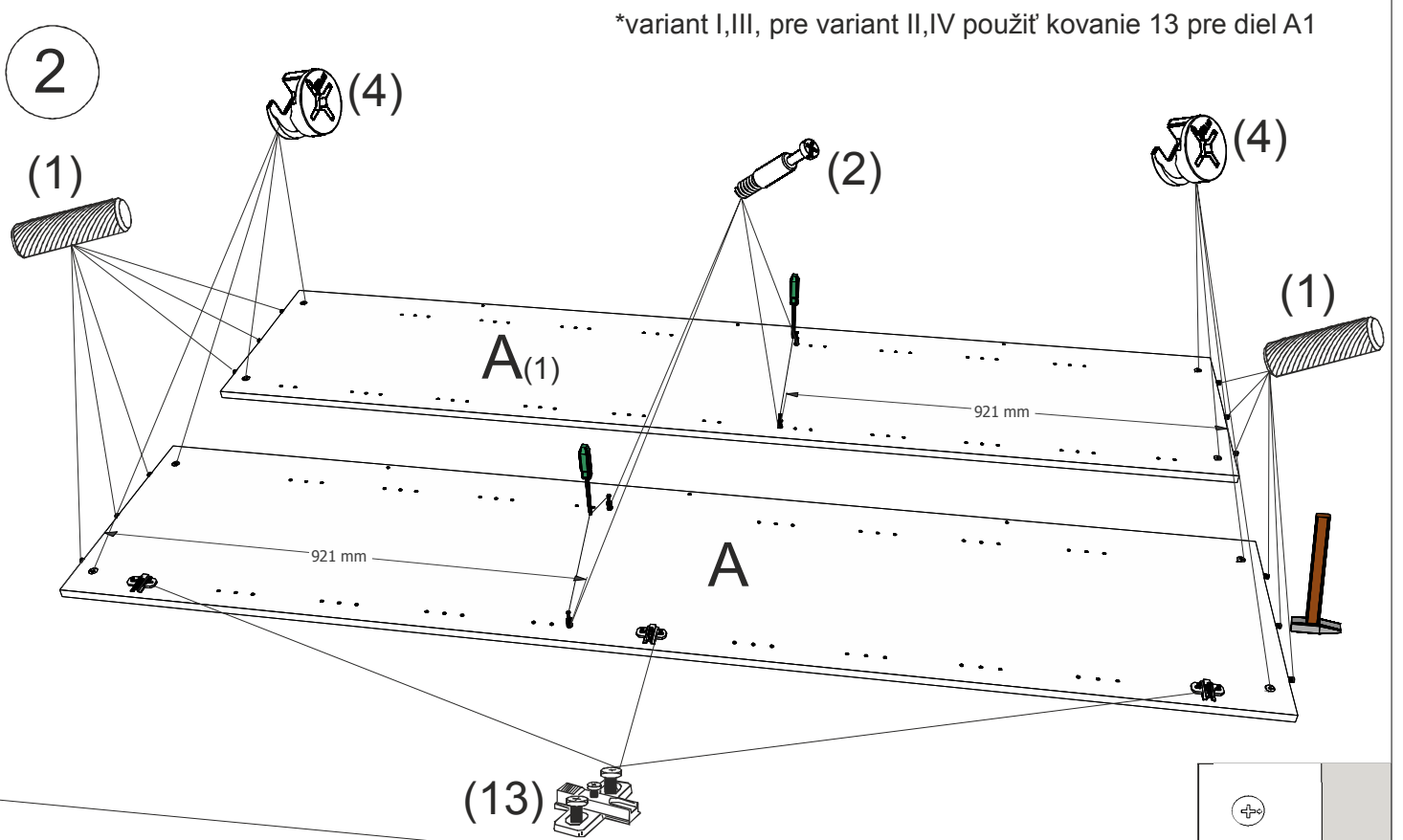
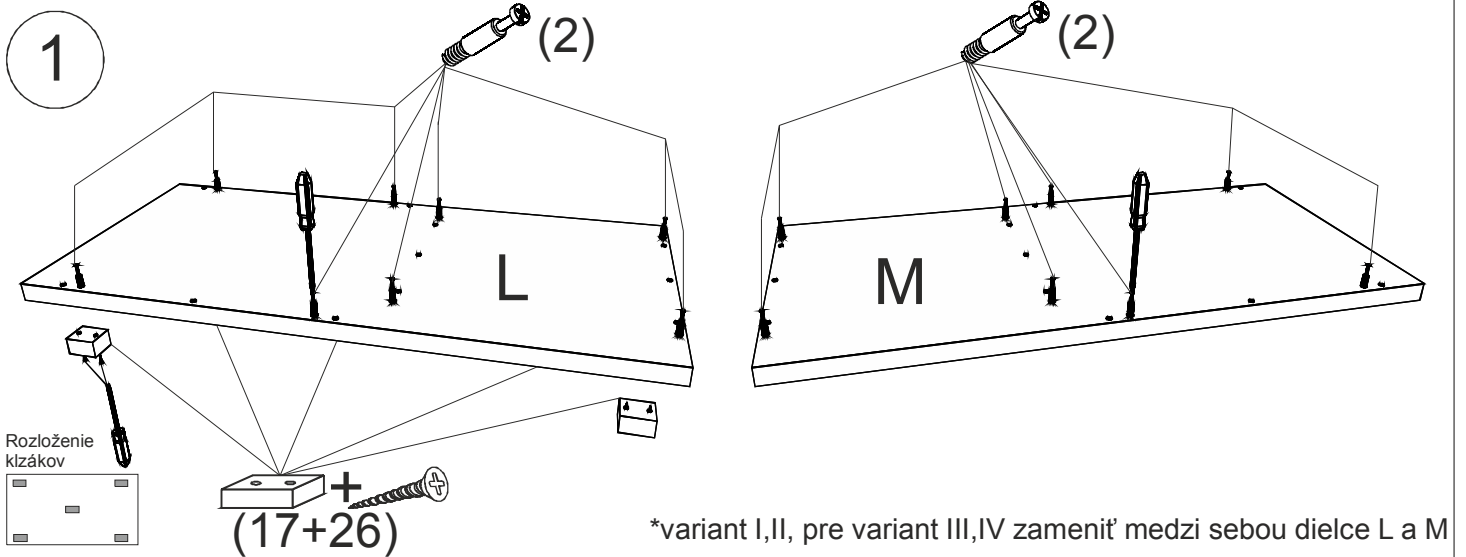

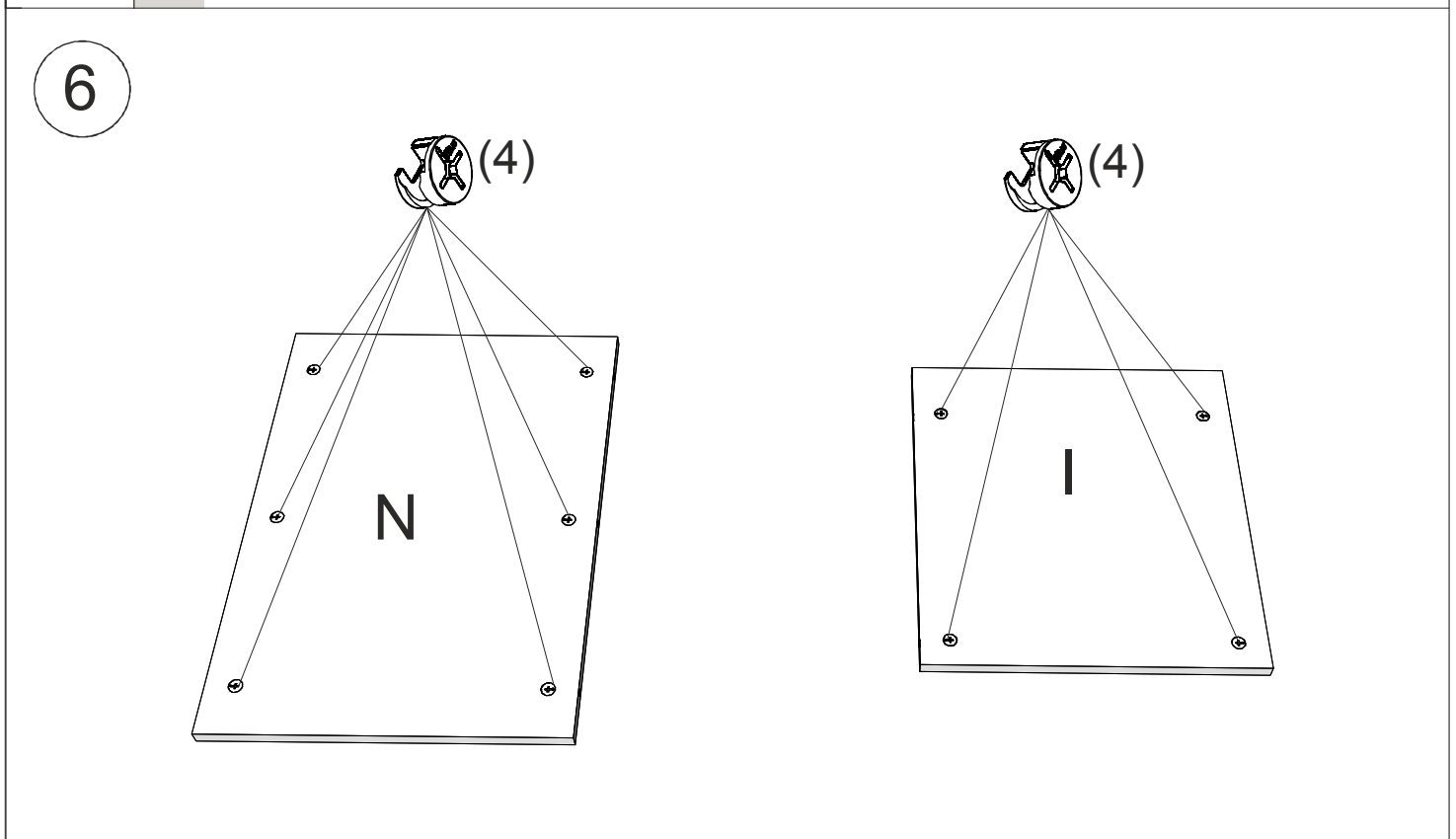
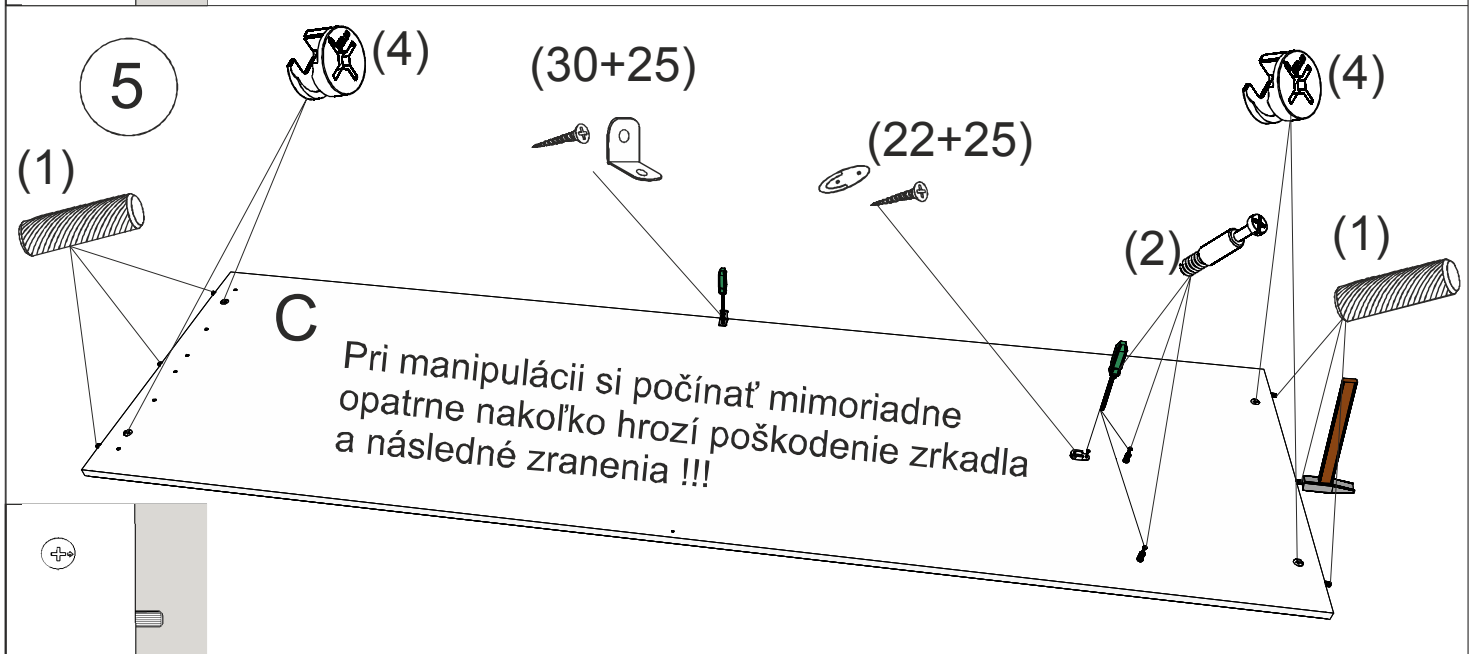
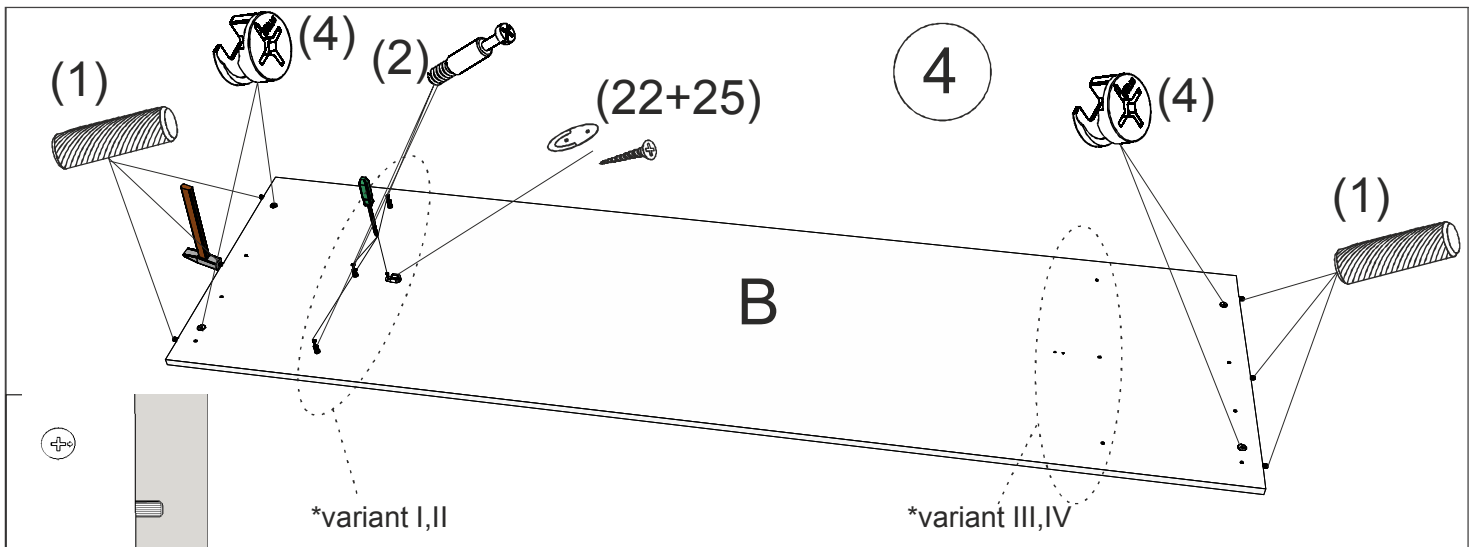

7

*variant I,II, pre
variant III,IV
použiť zmenené
dielce z bodu č.1

zudreho / zatiahnúť

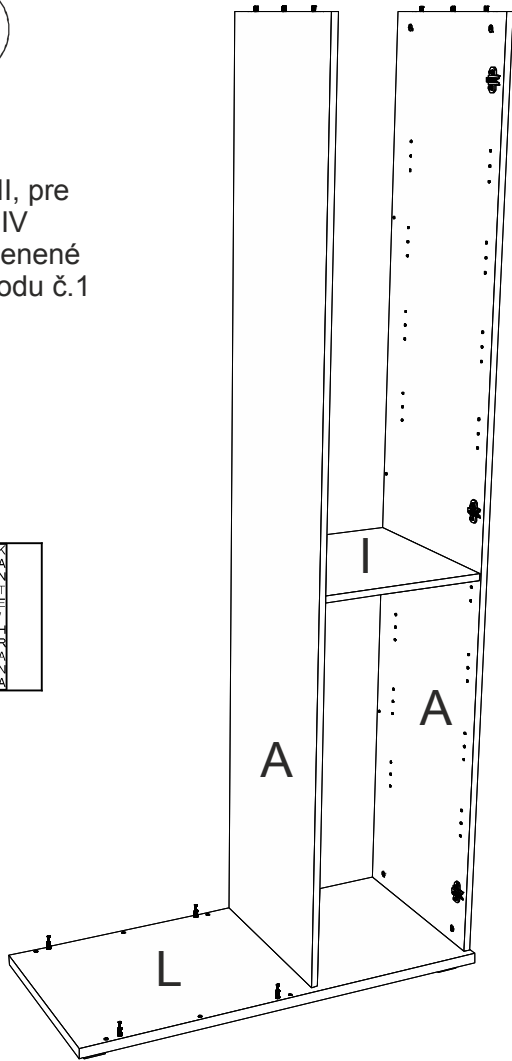
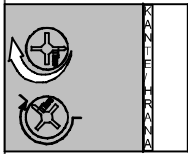

8

N

B

C

(25)

zudreho / zatiahnúť

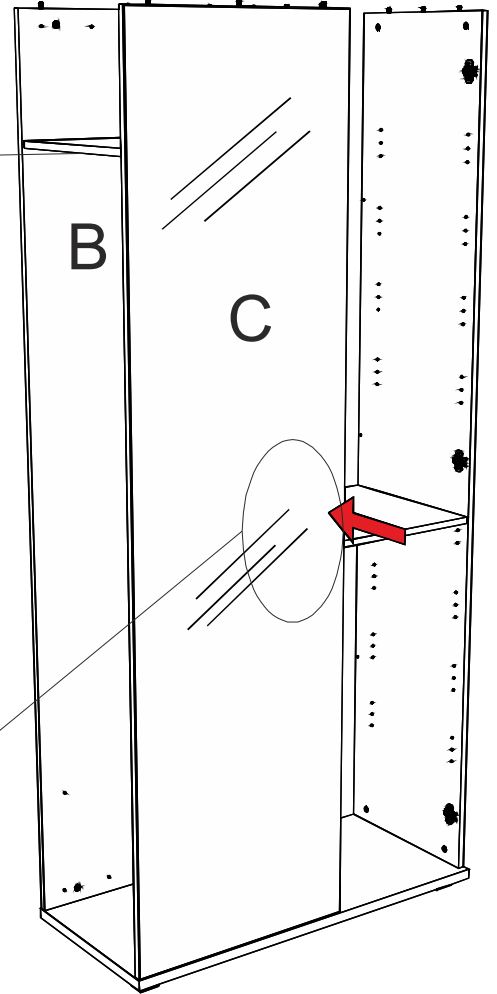
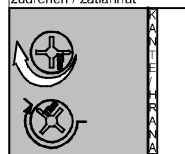

9

M

K

K

K

(6)

Ø5

(36)

30x(18)

E

